

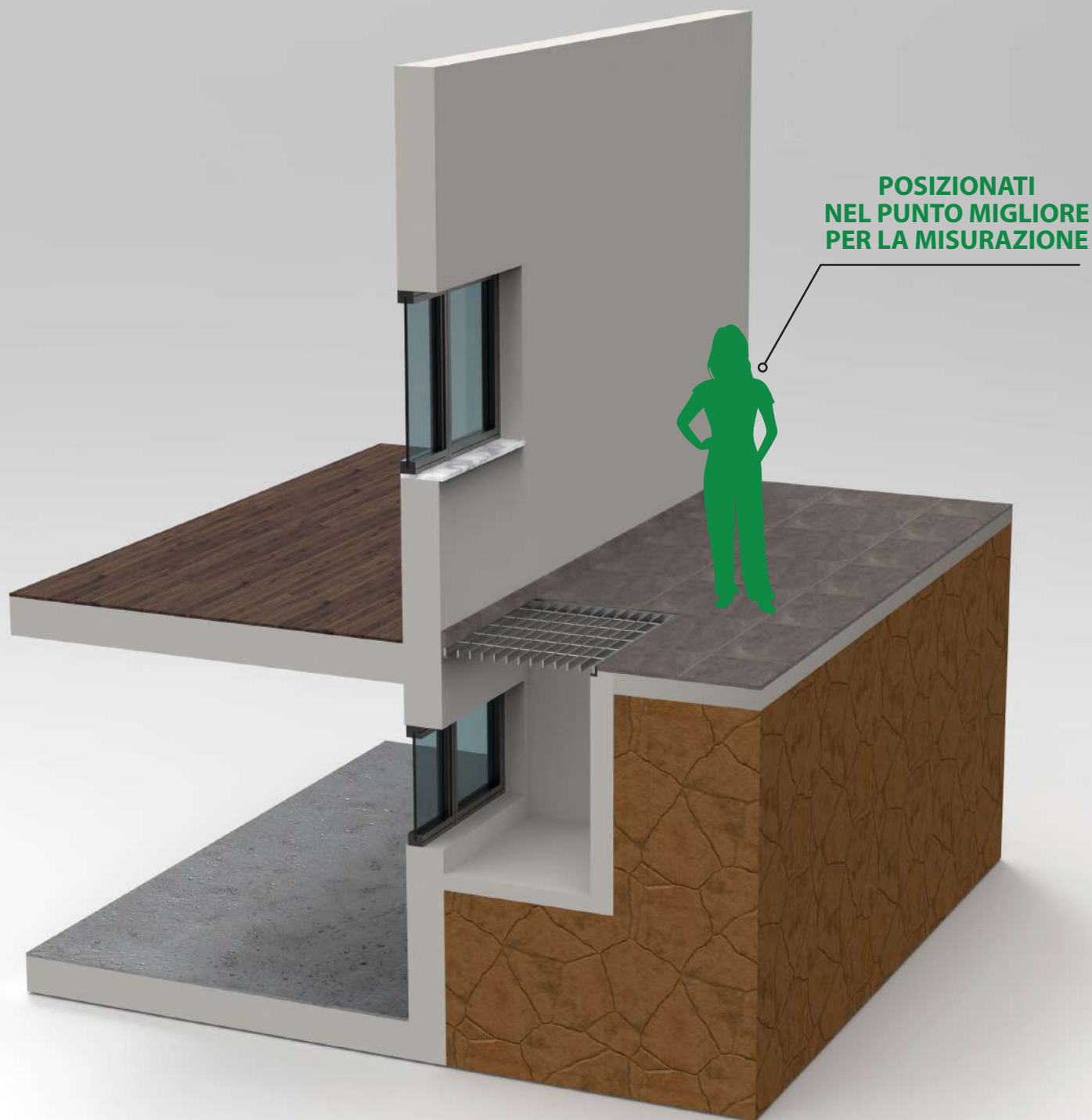

Lucernario aerante[®]
Per cavedi e bocche di lupo

MISURA FACILE



ISTRUZIONI PER PRENDERE LE MISURE

Occorrente:

1. Metro.
2. Modello precompilato e penna.

Cosa misurare:

Lo stato di fatto del telaio, d'acciaio zincato oppure di plastica, che fornisce sostegno alla griglia.

Cosa non misurare:

La griglia non va mai misurata, in quanto sarà eliminata per la posa del Lucernario aerante.

INDIVIDUA LA TUA TIPOLOGIA DI INSTALLAZIONE

1 TELAIO POSIZIONATO SOTTO IL BATTISCOPA

● TELAIO

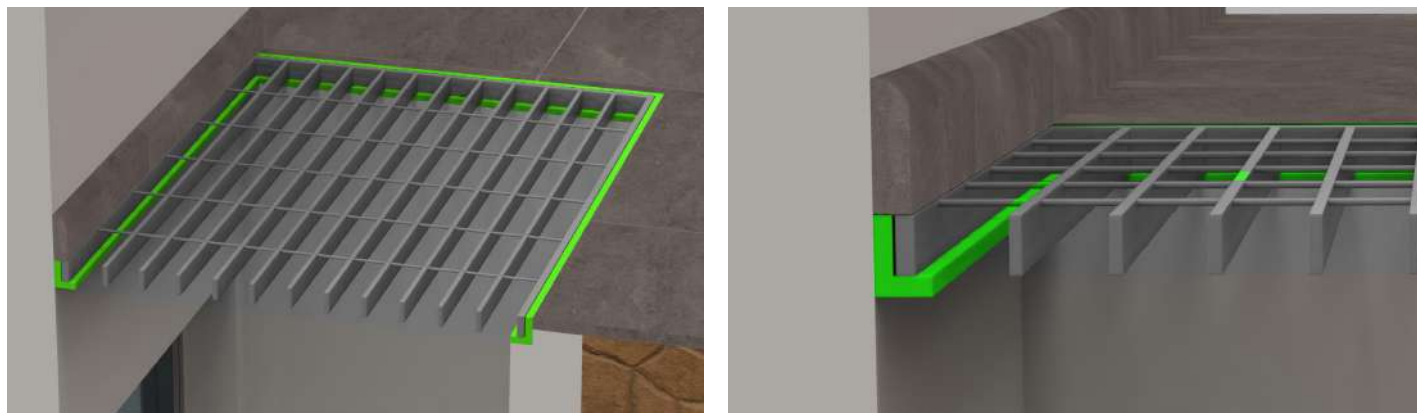

VAI A PAGINA 4

2 TELAIO POSIZIONATO DISTANTE IL BATTISCOPA

● TELAIO

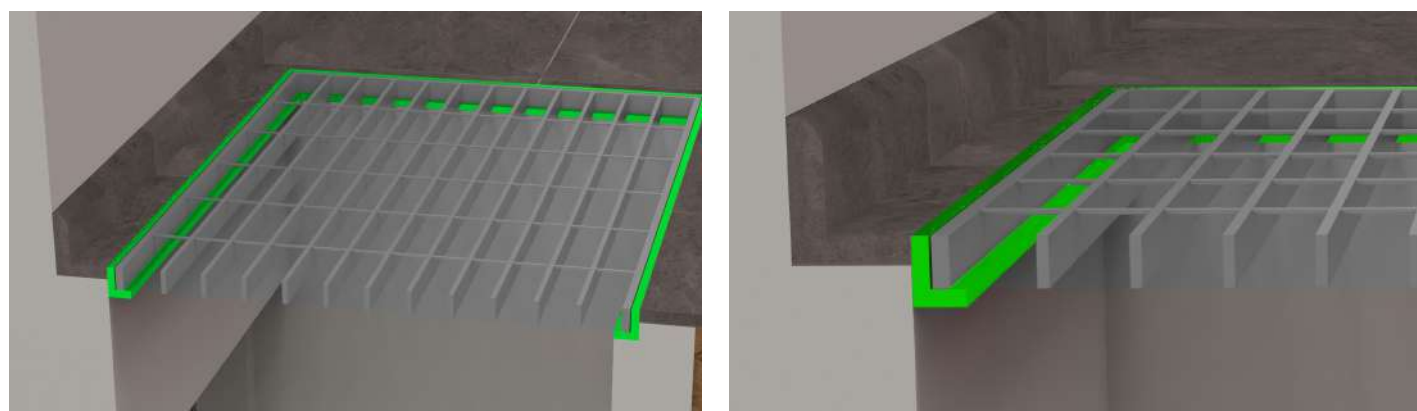

VAI A PAGINA 11

3 TELAIO NON A FORMA DI "L"

● TELAIO

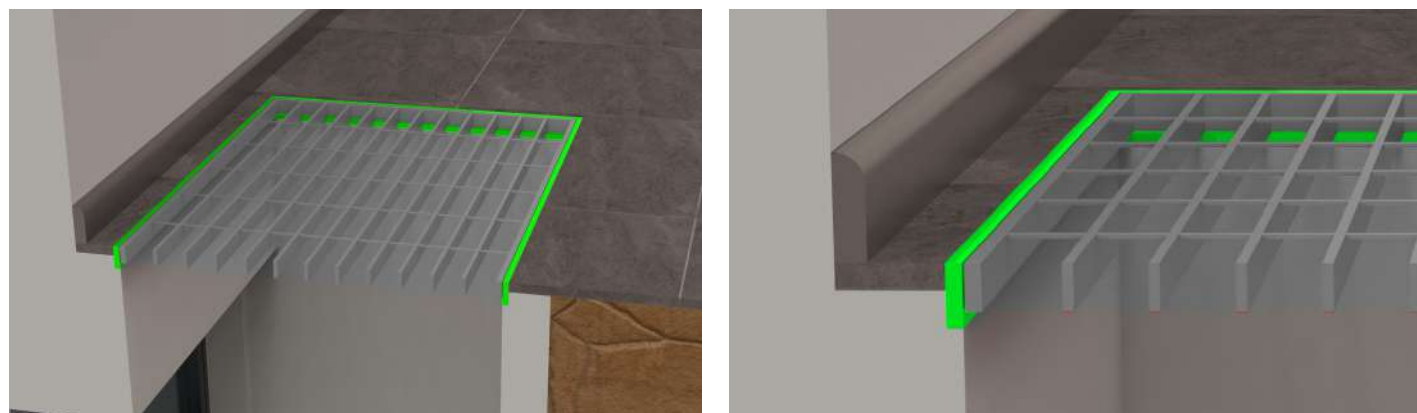

VAI A PAGINA 19

Lucernario aerante[®]
Per cavedi e bocche di lupo

TELAIO/GRIGLIA SOTTO IL BATTISCOPIA

Consulta questa guida anche per telaio/griglia sotto il cappotto termico, un rivestimento in pietra oppure se è presente una soglia di marmo.

MISURA "A": LATO CORTO



MISURARE IL LATO CORTO PUNTANDO IL METRO CONTRO IL BATTISCOPA.
SUL LATO OPPOSTO, LEGGERE LA MISURA IN CORRISPONDENZA DELL'INTERNO VERTICALE DEL TELAIO.

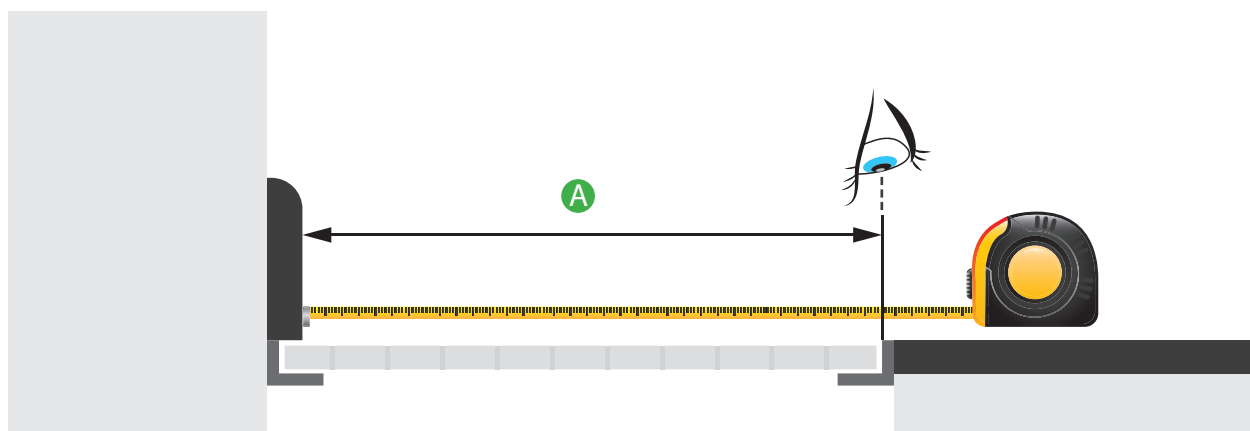

CASI PARTICOLARI

PER LUNGHEZZE ELEVATE, ESEGUIRE PIÙ
MISURAZIONI



MISURA "B" LATO LUNGO



MISURARE IL LATO LUNGO PUNTANDO IL METRO ALL'INTERNO VERTICALE DEL TELAIO. SUL LATO OPPOSTO, LEGGERE LA MISURA IN CORRISPONDENZA DELL'INTERNO VERTICALE DEL TELAIO.

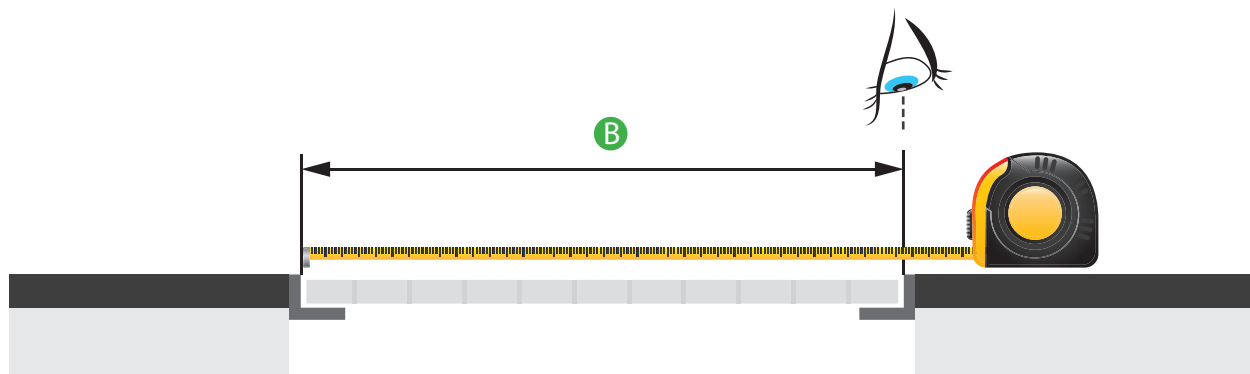

ATTENZIONE

MISURARE SEMPRE AL CENTRO

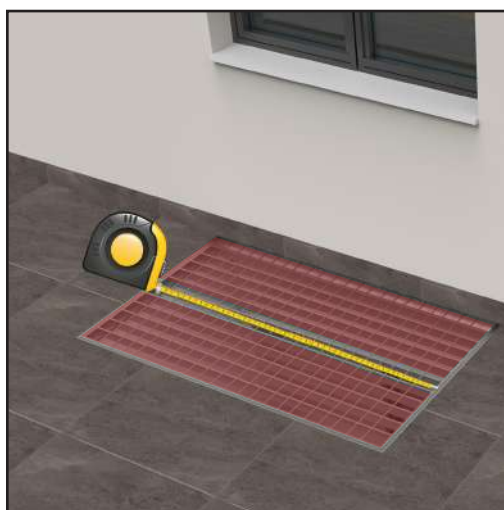

MISURA "C - E"



MISURARE L'INTERNO ORIZZONTALE PUNTANDO IL METRO ALL'INTERNO VERTICALE DEL TELAIIO.
PER LA MISURA "C" PUNTARE IL METRO CONTRO IL BATTISCOPIA.

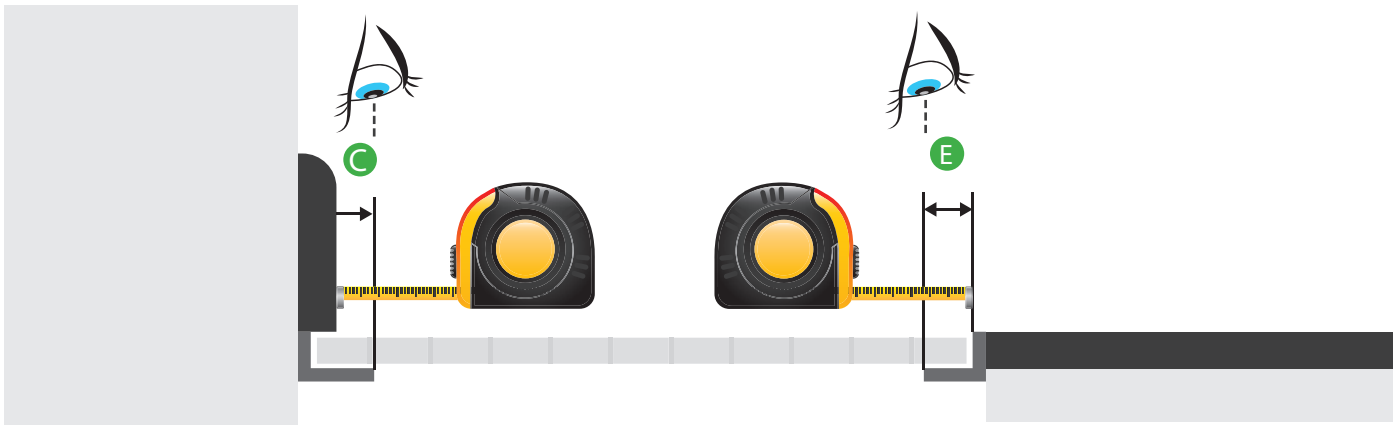

CASI PARTICOLARI

MISURAZIONE CON MURO
SPORGENTE OLTRE IL TELAIIO

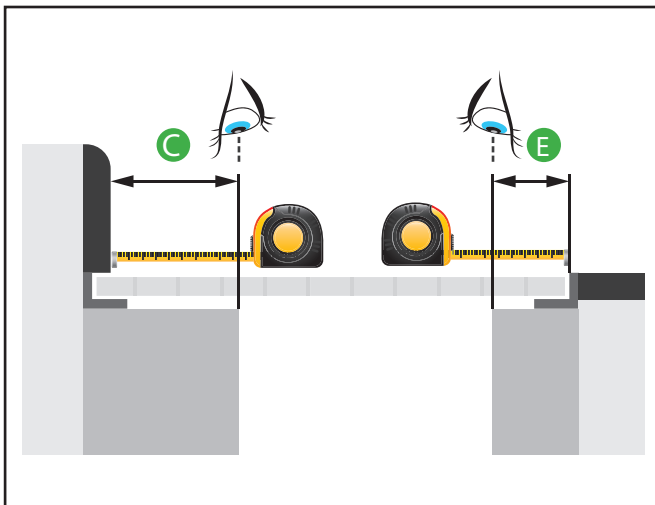

MISURAZIONE CON MURO
SPORGENTE INCLINATO OLTRE IL TELAIIO

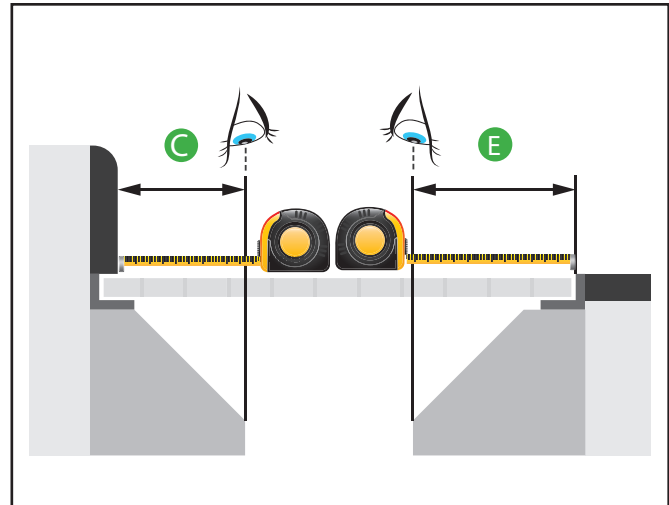

VEDI APPROFONDIMENTO A PAGINA: 24

MISURA "F - D"

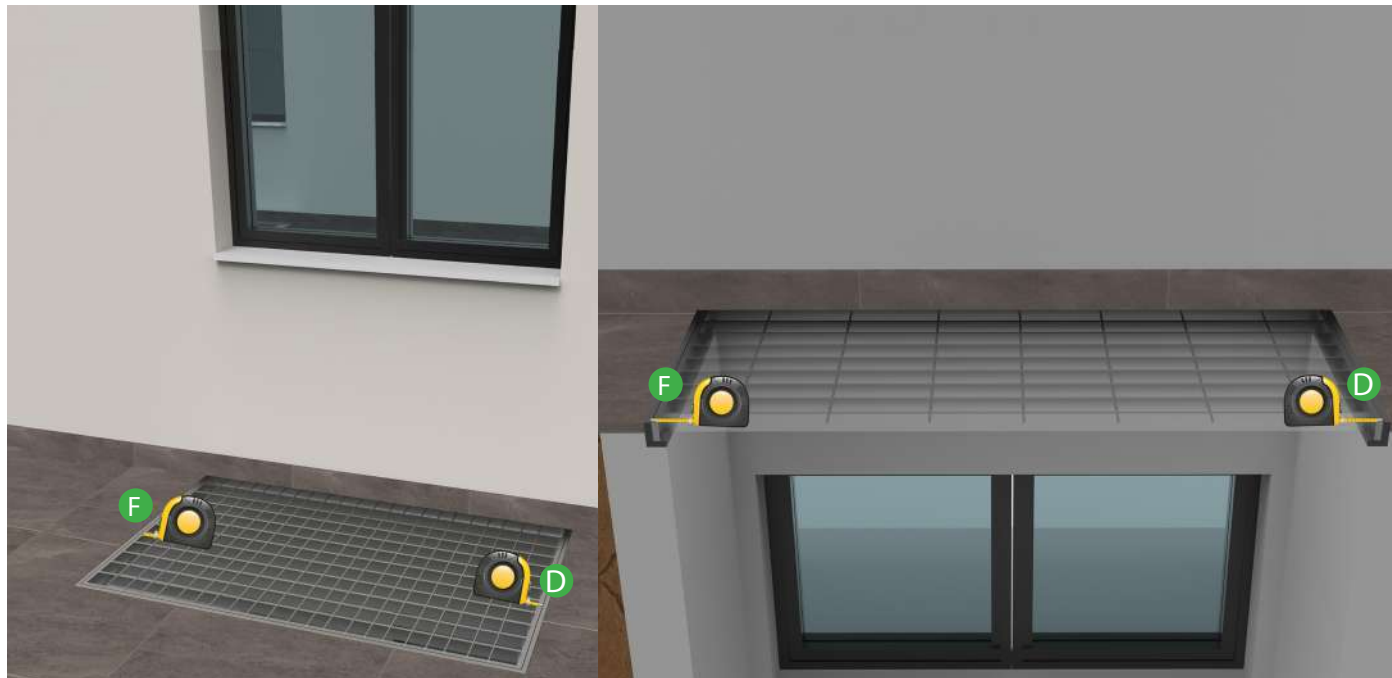

MISURARE L'INTERNO ORIZZONTALE PUNTANDO IL METRO ALL'INTERNO VERTICALE DEL TELAIO.

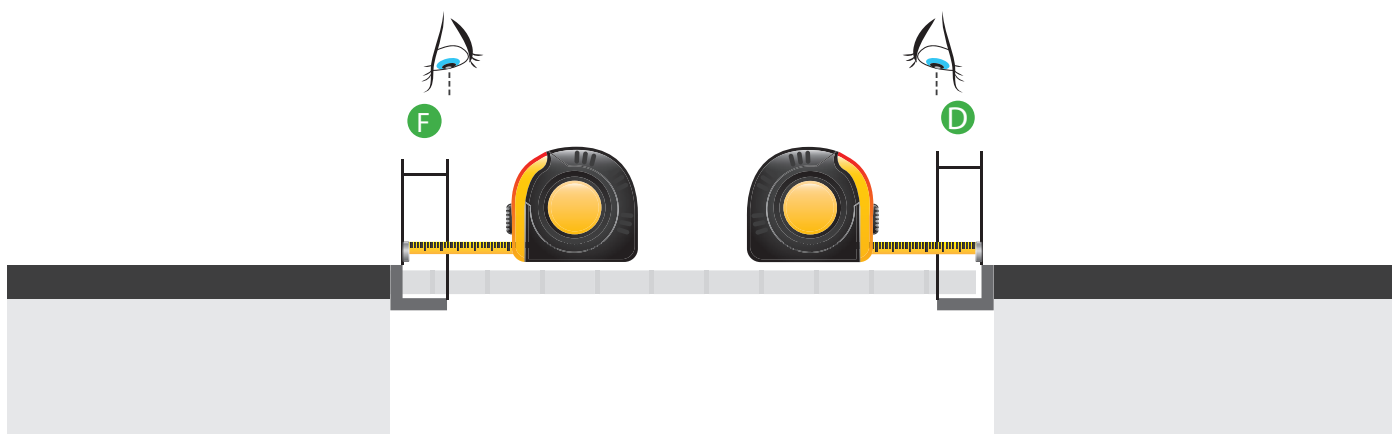

CASI PARTICOLARI

MISURAZIONE CON MURO SPORGENTE OLTRE IL TELAIO

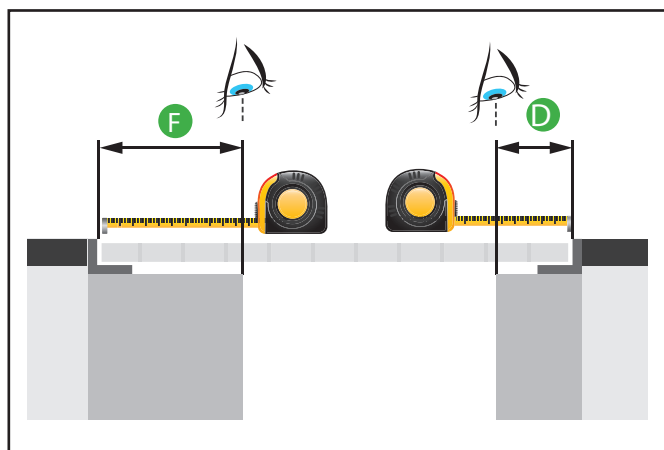

MISURAZIONE CON MURO SPORGENTE INCLINATO OLTRE IL TELAIO

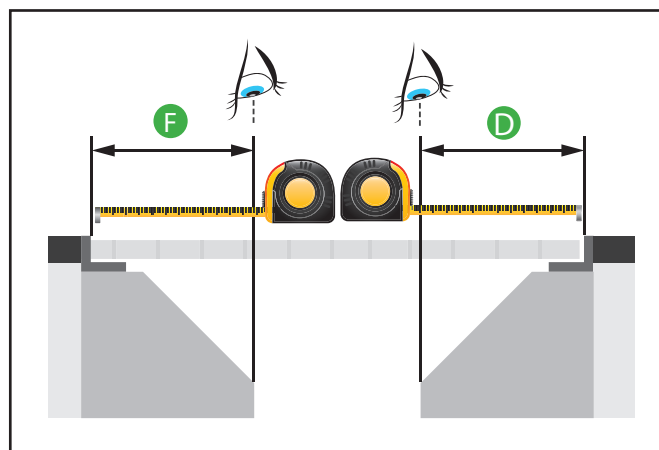

VEDI APPROFONDIMENTO A PAGINA: 24

MISURA "H"



MISURARE L'ALTEZZA DEL TELAIIO PUNTANDO IL METRO ALL'INTERNO ORIZZONTALE DEL TELAIIO.

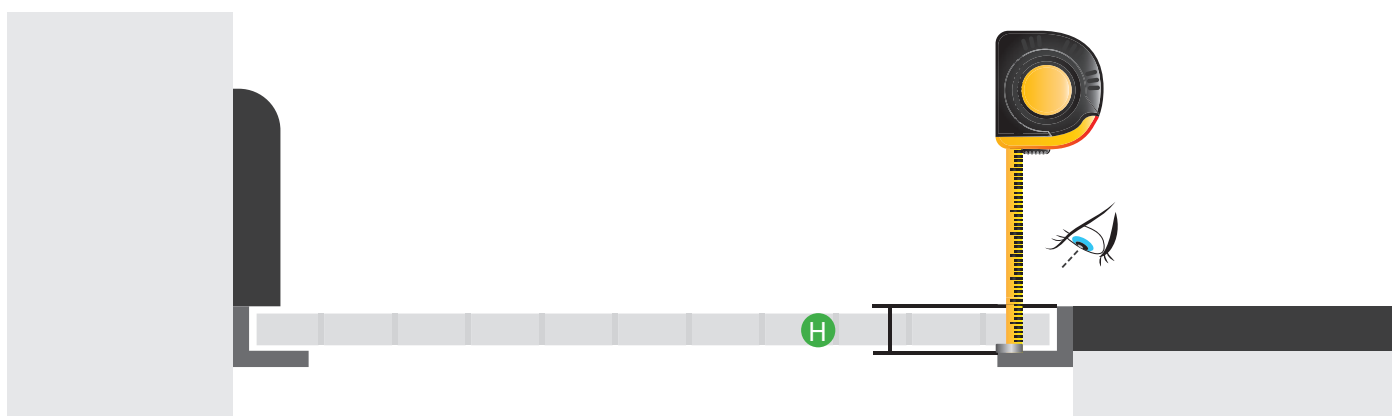

STAMPA E COMPILA QUESTO MODULO

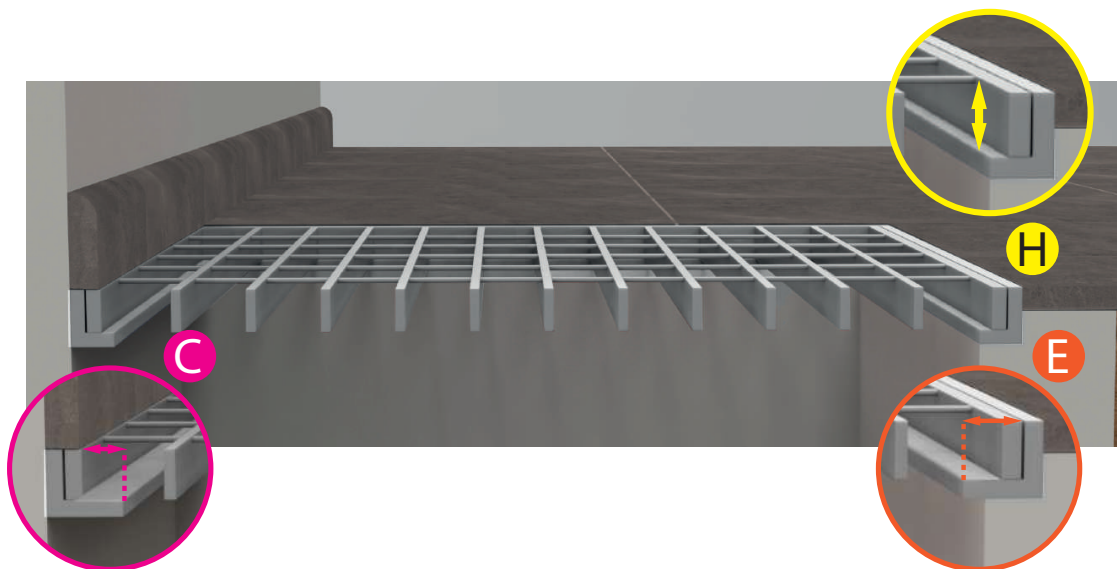
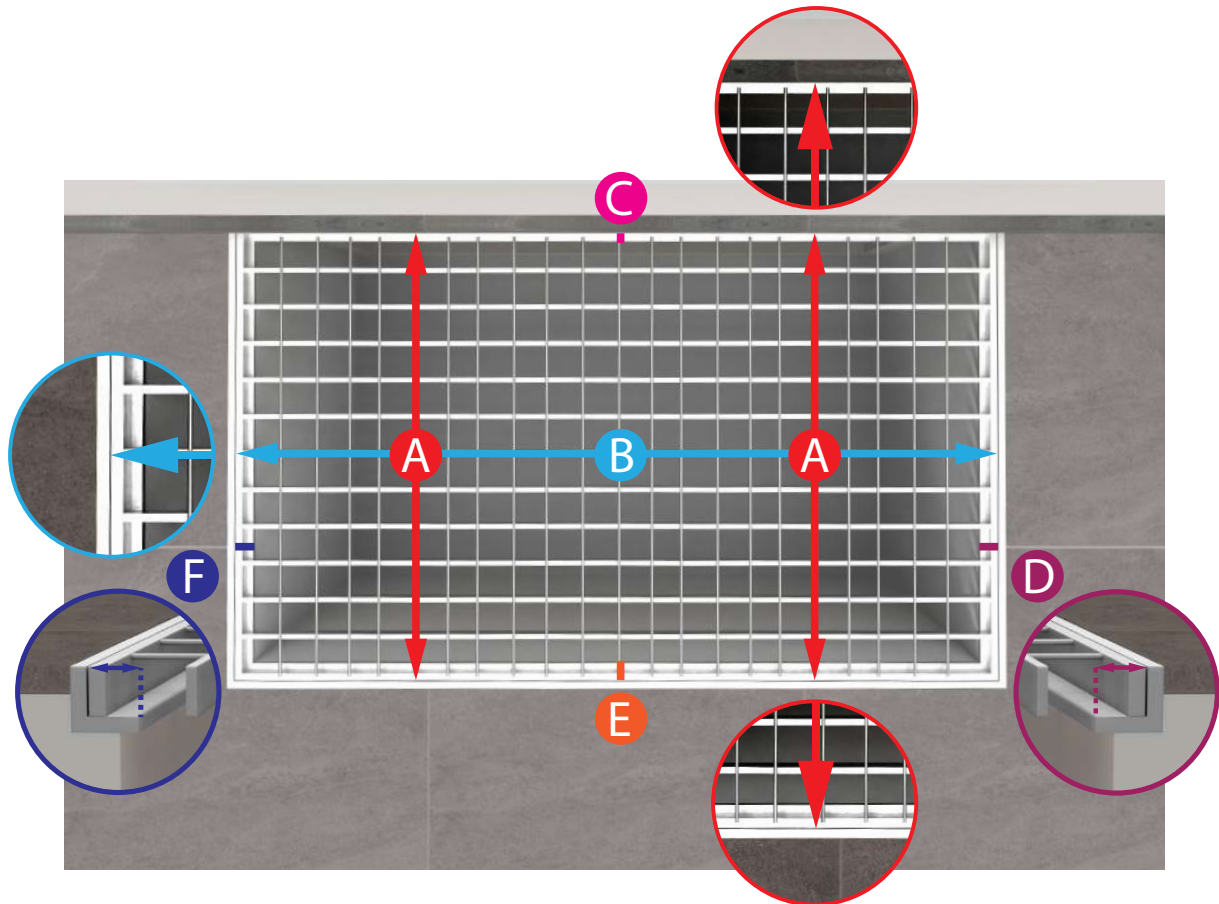

Bocca di lupo _____ Quantità _____

A() _____ mm

A() _____ mm

A() _____ mm

A() _____ mm

B: _____ mm

C: _____ mm D: _____ mm E: _____ mm F: _____ mm

H: _____ mm

Accompagna al modello precompilato una fotografia dello stato di fatto.

Ricorda di segnalare la presenza di eventuali tubi del gas o dell'irrigazione, pluviali, tubi di aspirazione o altro all'interno della bocca di lupo.

Lucernario aerante[®]
Per cavedi e bocche di lupo

**TELAIO POSIZIONATO
DISTANTE IL BATTISCOPIA,
CAPPOTTO O ALTRO.**

MISURA "G"

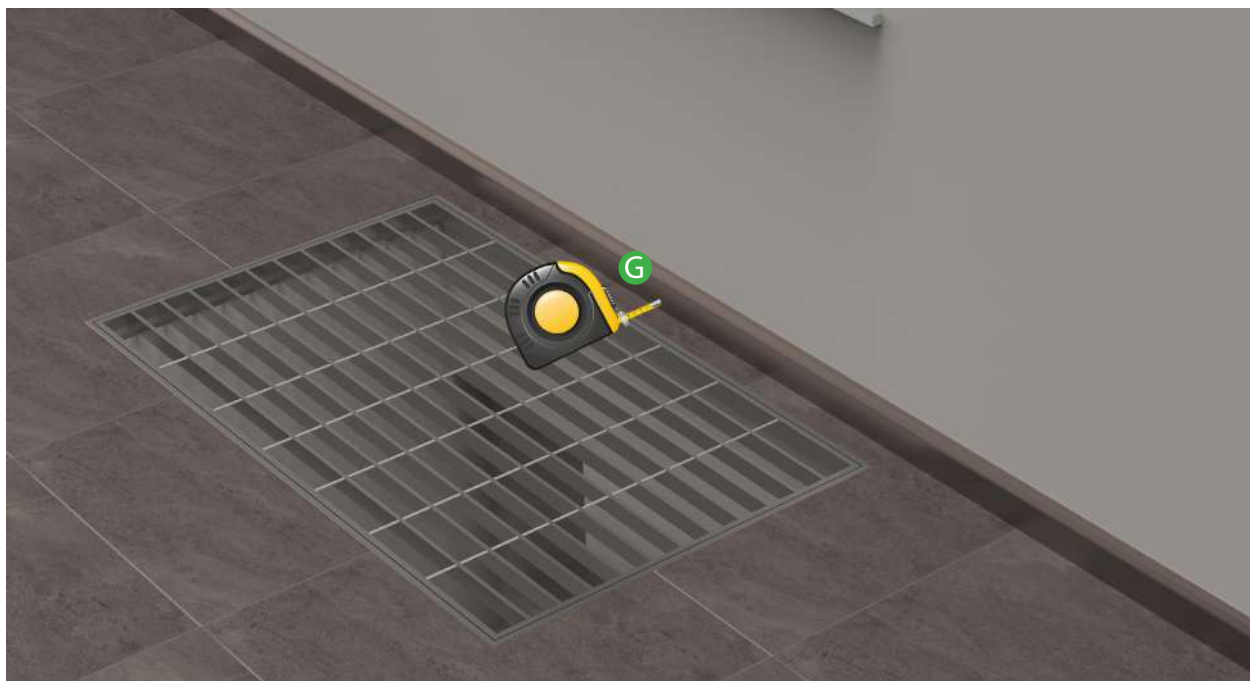

MISURARE LA DISTANZA TRA IL BATTISCOPPA E L'INTERNO VERTICALE DEL TELAIO, PUNTANDO IL METRO CONTRO IL BATTISCOPPA.

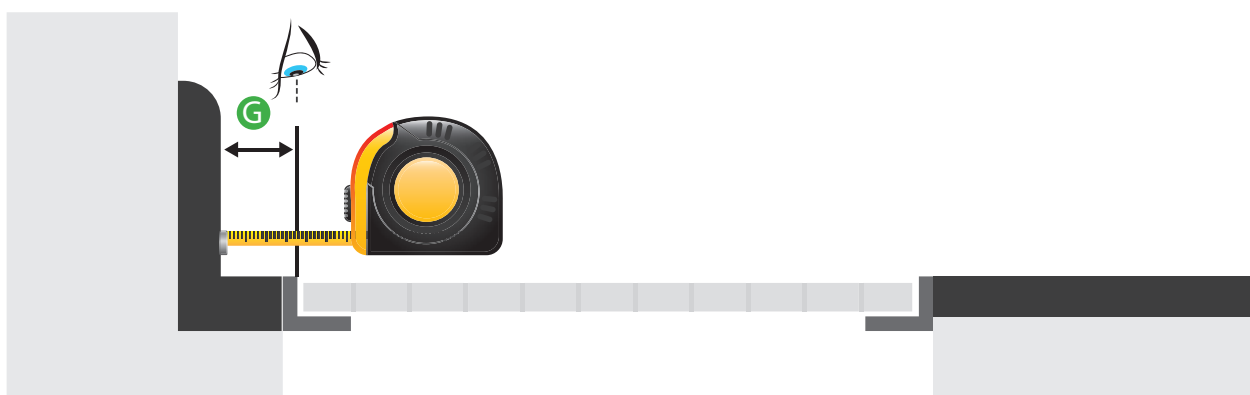

CASI PARTICOLARI

PER LUNGHEZZE ELEVATE, ESEGUIRE PIÙ MISURAZIONI

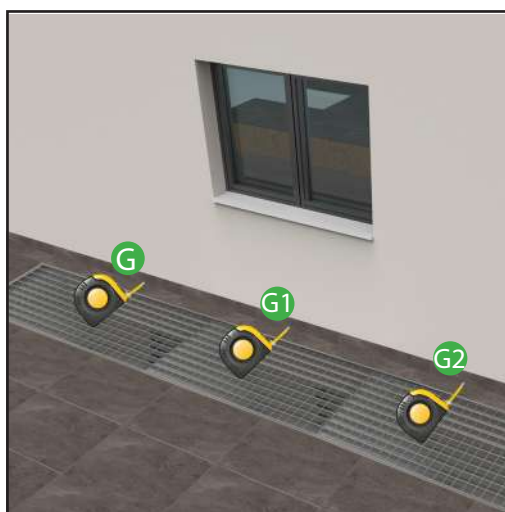

MISURA "A": LATO CORTO

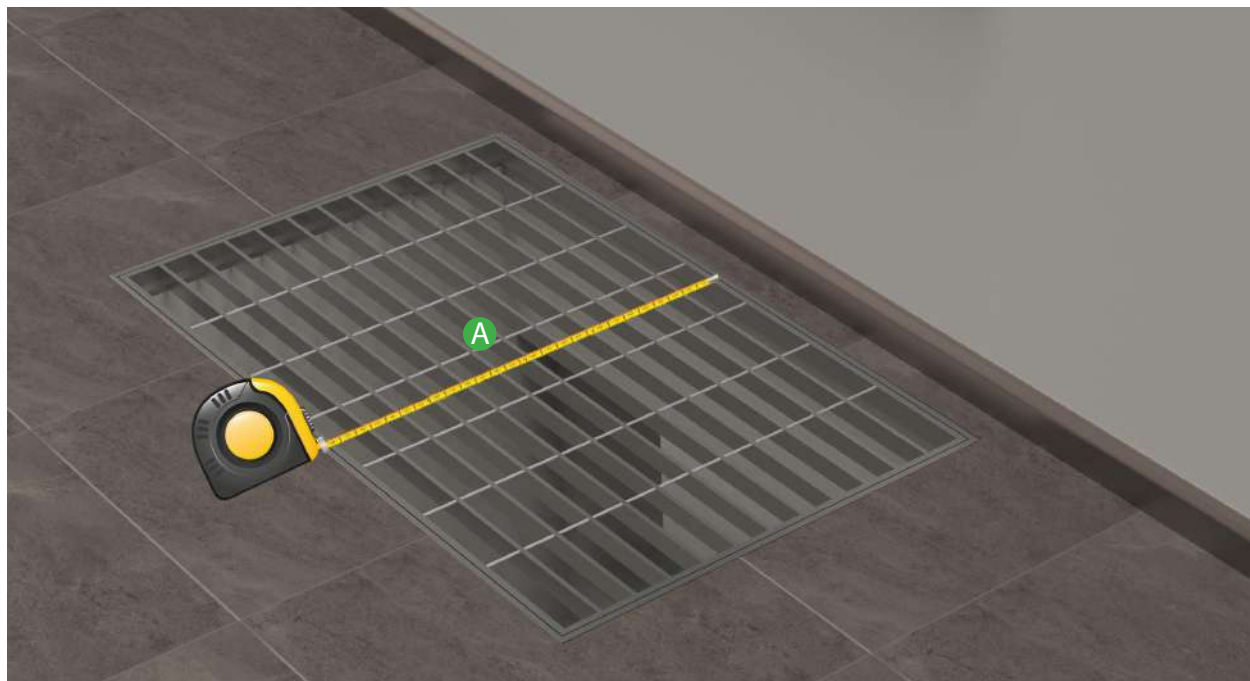

MISURARE IL LATO CORTO PUNTANDO IL METRO ALL'INTERNO VERTICALE DEL TELAIIO. SUL LATO OPPOSTO, LEGGERE LA MISURA IN CORRISPONDENZA DELL'INTERNO VERTICALE DEL TELAIIO.

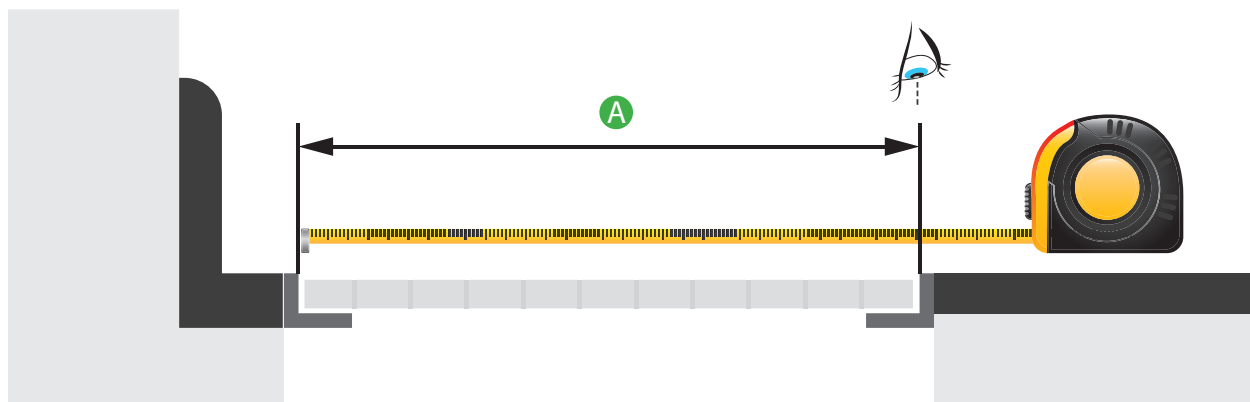

CASI PARTICOLARI

PER LUNGHEZZE ELEVATE, ESEGUIRE PIÙ MISURAZIONI

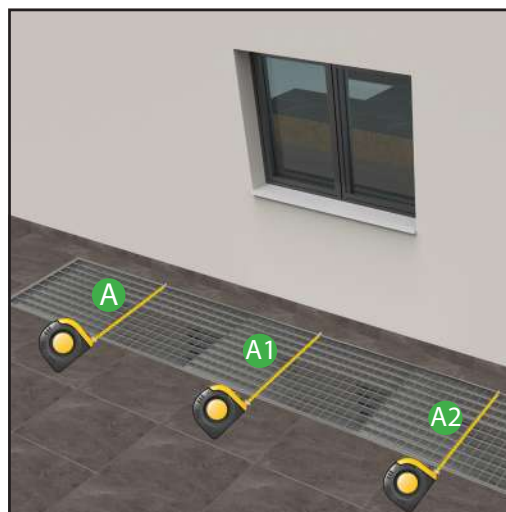

MISURA "B" LATO LUNGO

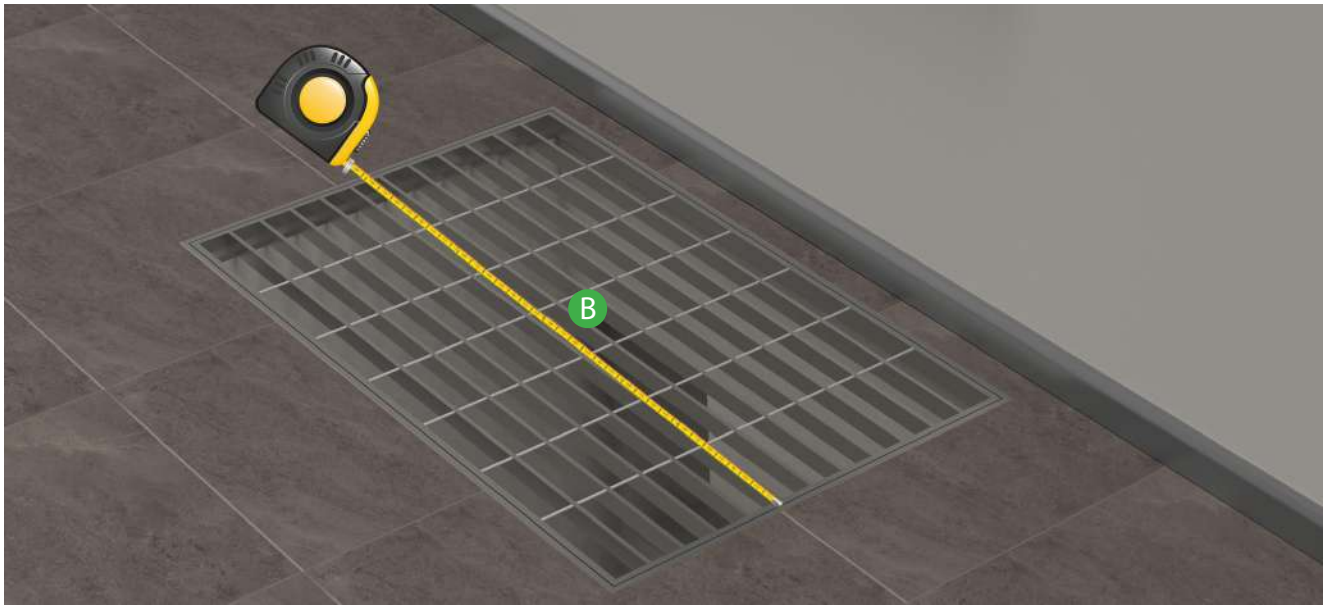

MISURARE IL LATO LUNGO PUNTANDO IL METRO ALL'INTERNO VERTICALE DEL TELAIO. SUL LATO OPPOSTO, LEGGERE LA MISURA IN CORRISPONDENZA DELL'INTERNO VERTICALE DEL TELAIO.

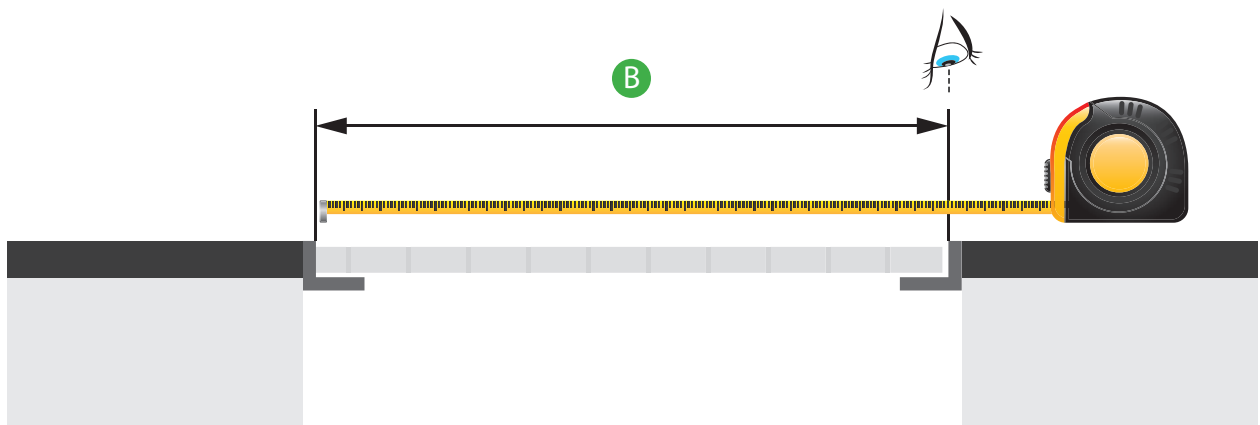

ATTENZIONE

MISURARE SEMPRE AL CENTRO

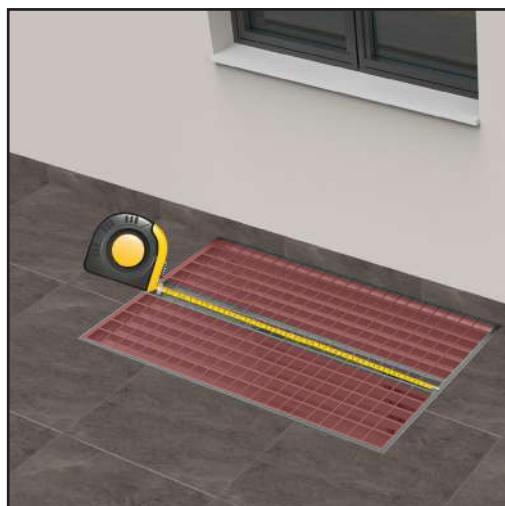

MISURA "C - E"

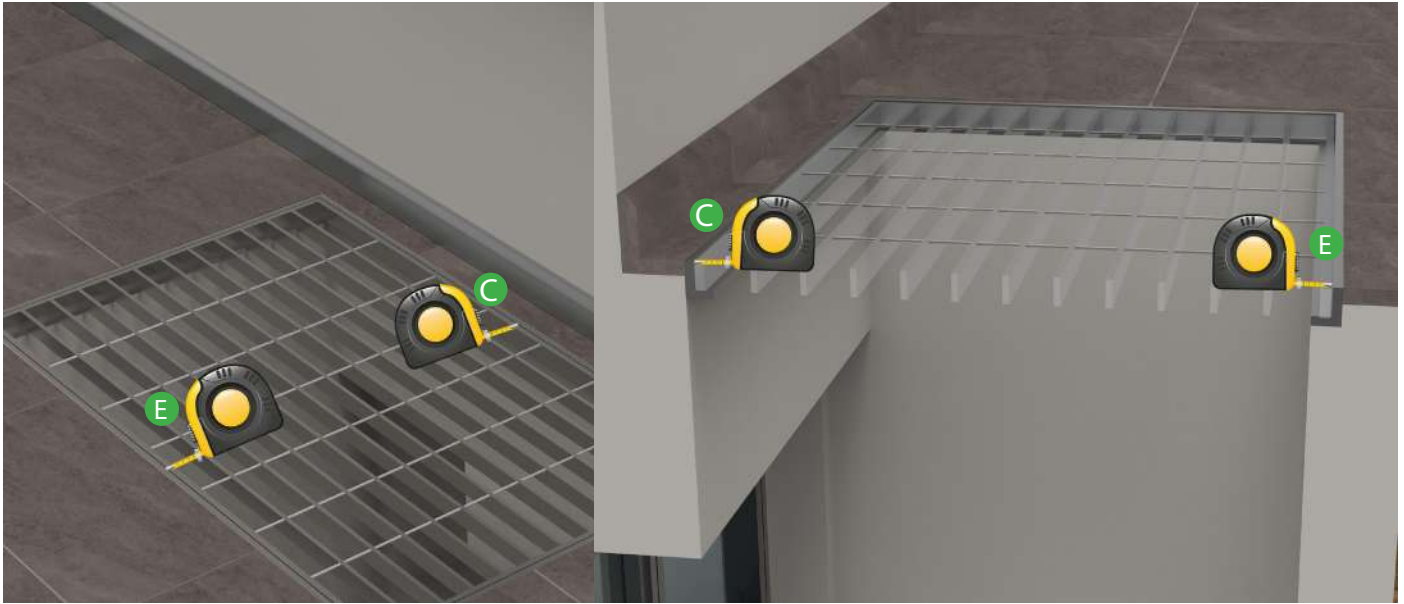

MISURARE L'INTERNO ORIZZONTALE PUNTANDO IL METRO ALL'INTERNO VERTICALE DEL TELAIIO.

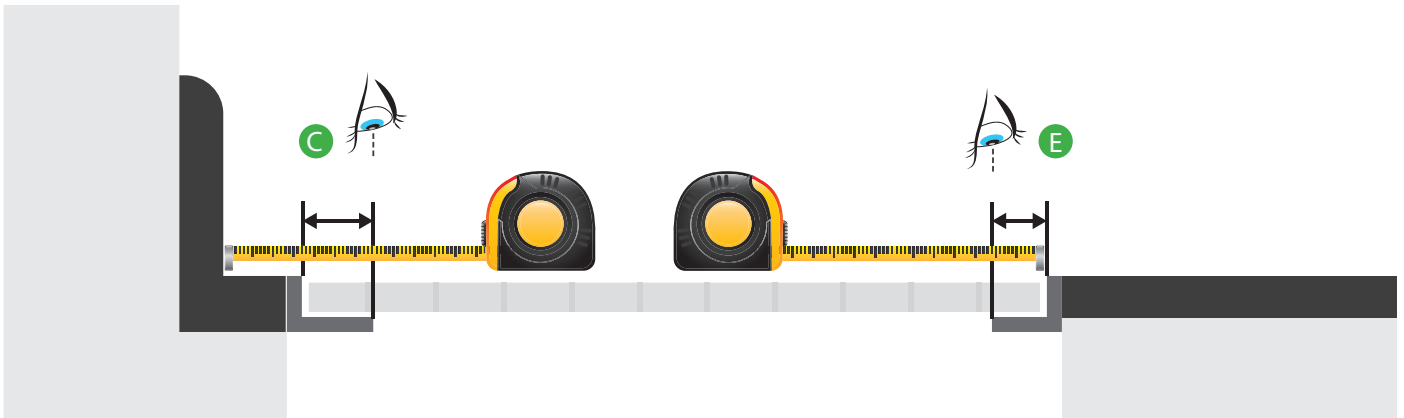

CASI PARTICOLARI

MISURAZIONE CON MURO
SPORGENTE OLTRE IL TELAIIO

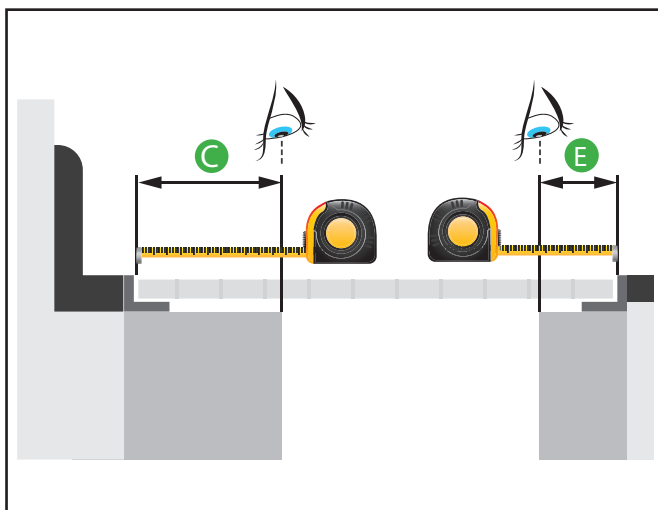

MISURAZIONE CON MURO
SPORGENTE INCLINATO OLTRE IL TELAIIO

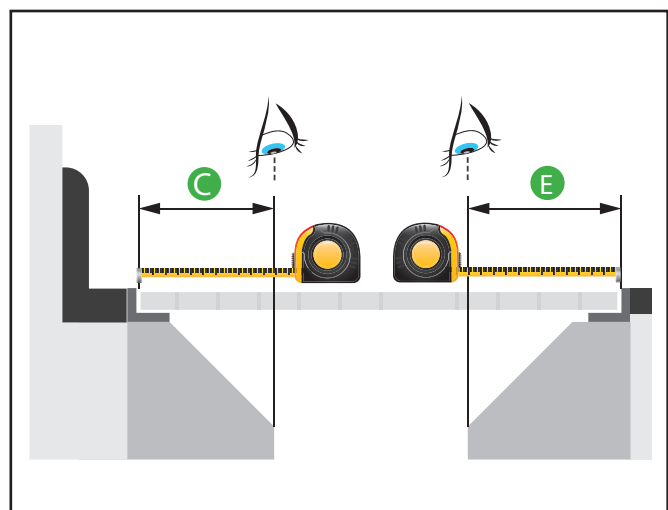

VEDI APPROFONDIMENTO A PAGINA: 24

MISURA "F - D"

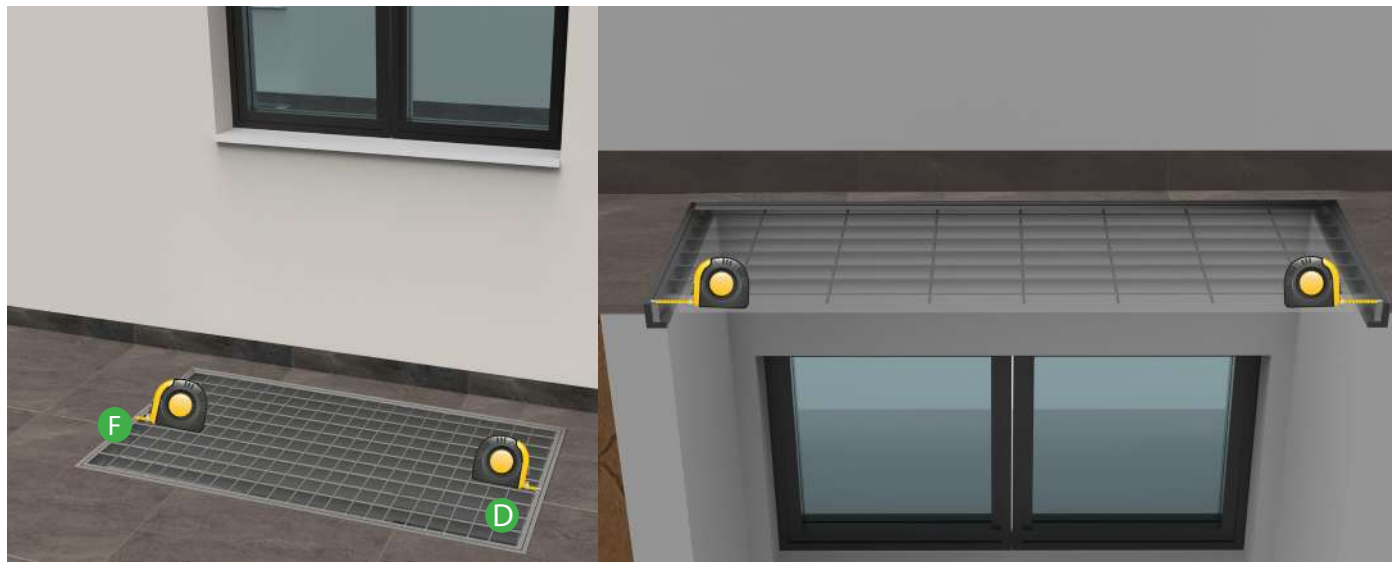

MISURARE L'INTERNO ORIZZONTALE PUNTANDO IL METRO ALL'INTERNO VERTICALE DEL TELAIO.



CASI PARTICOLARI

MISURAZIONE CON MURO
SPORGENTE OLTRE IL TELAIO

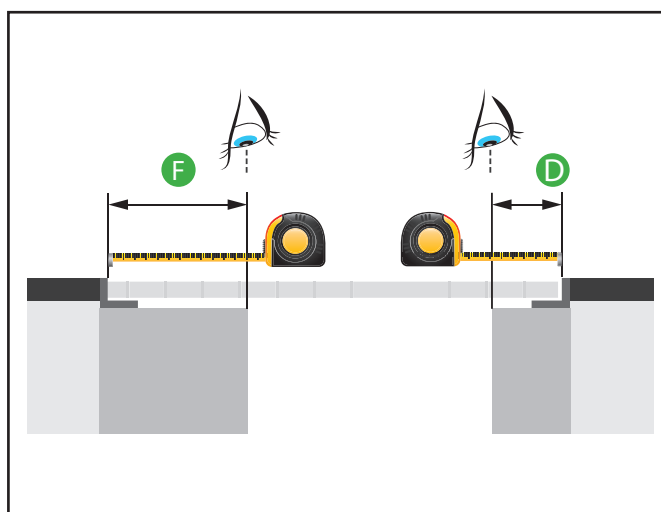

MISURAZIONE CON MURO
SPORGENTE INCLINATO OLTRE IL TELAIO

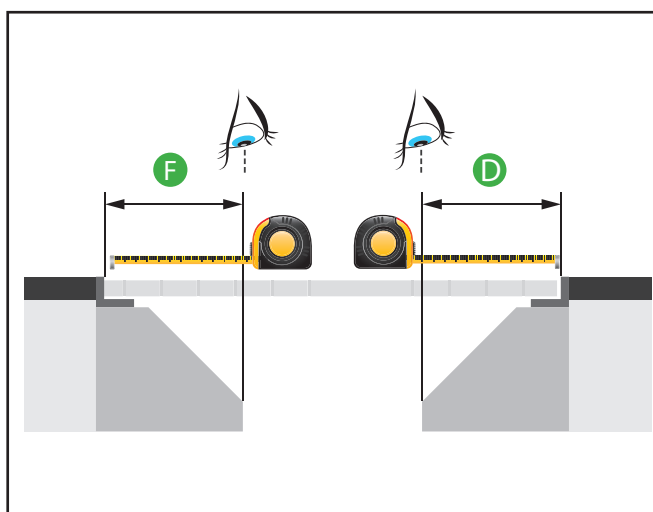

VEDI APPROFONDIMENTO A PAGINA: 24

MISURA "H"

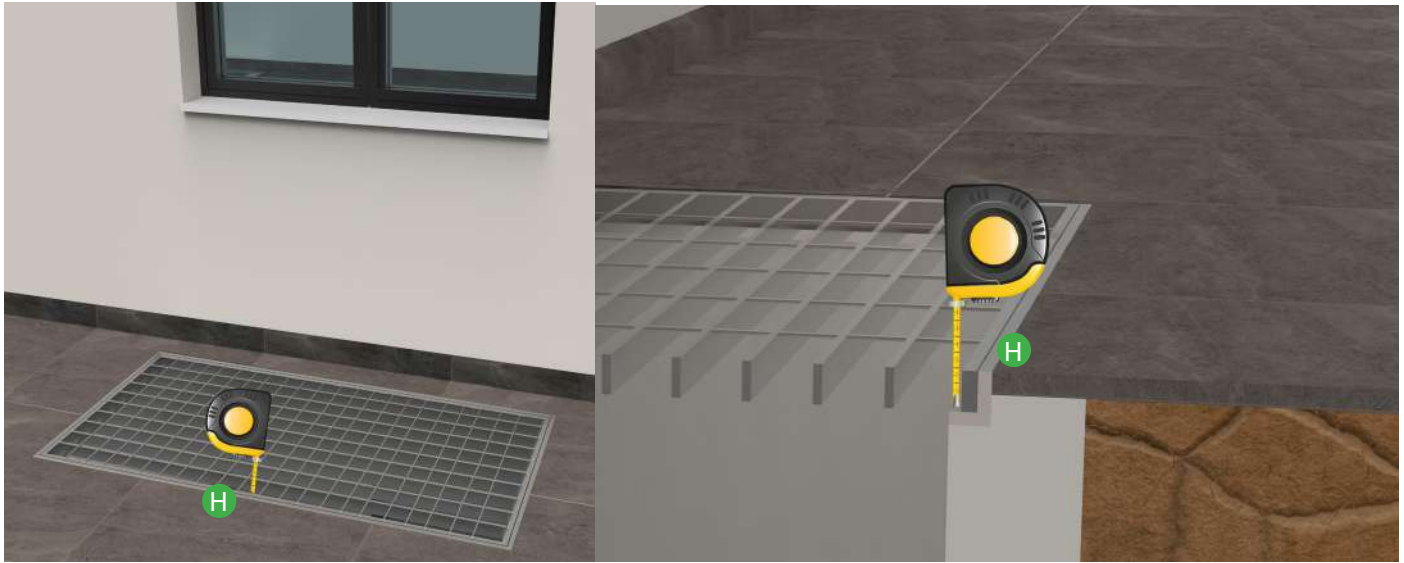

MISURARE L'ALTEZZA DEL TELAIIO PUNTANDO IL METRO ALL'INTERNO ORIZZONTALE DEL TELAIIO.

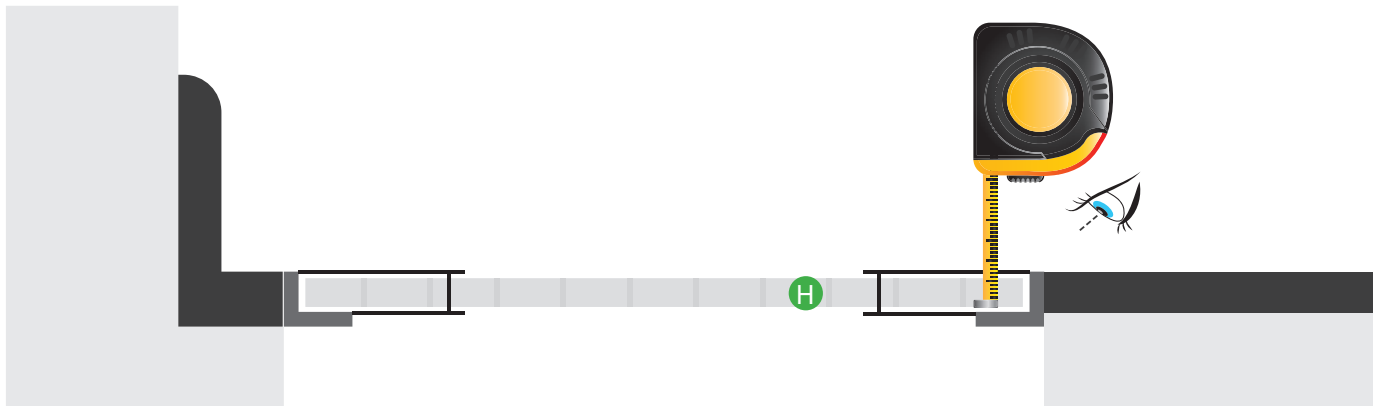

STAMPA E COMPILA QUESTO MODULO

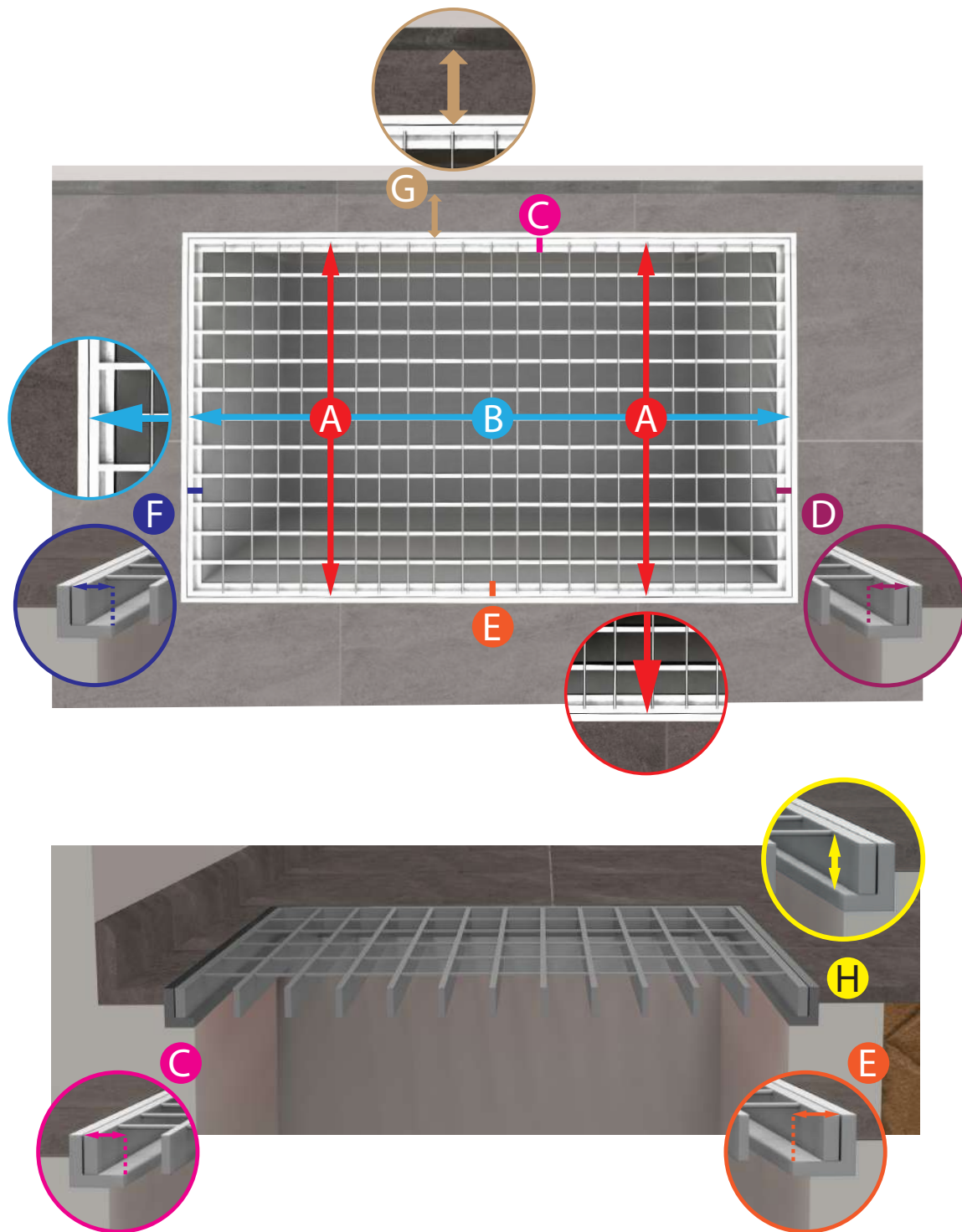

Bocca di lupo _____ Quantità _____

A() _____ mm

A() _____ mm

A() _____ mm

A() _____ mm

B: _____ mm

C: _____ mm D: _____ mm E: _____ mm F: _____ mm

H: _____ mm

G: _____ mm

Accompagna al modello precompilato una fotografia dello stato di fatto.

Ricorda di segnalare la presenza di eventuali tubi del gas o dell'irrigazione, pluviali, tubi di aspirazione o altro all'interno della bocca di lupo.

Lucernario aerante[®]
Per cavedi e bocche di lupo

**TELAIO POSIZIONATO
NON A FORMA DI "L"**

MISURA "G"

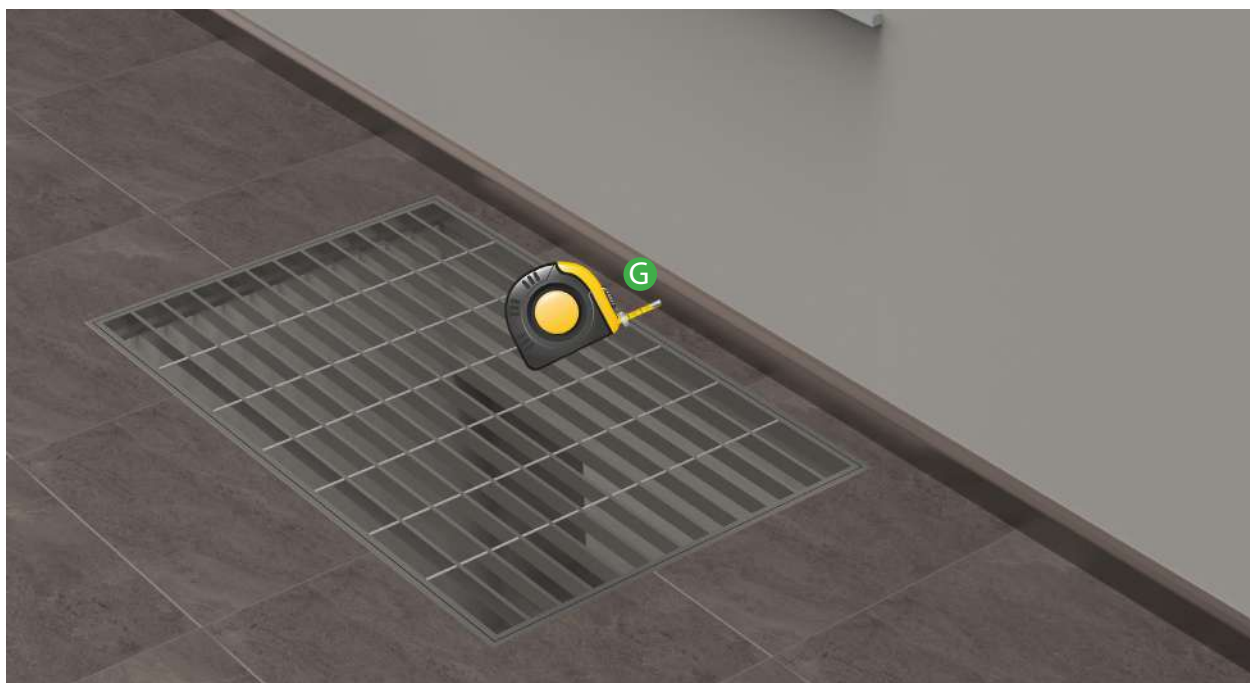

MISURARE LA DISTANZA TRA IL BATTISCOPA E L'INTERNO VERTICALE DEL TELAIO, PUNTANDO IL METRO CONTRO IL BATTISCOPA.

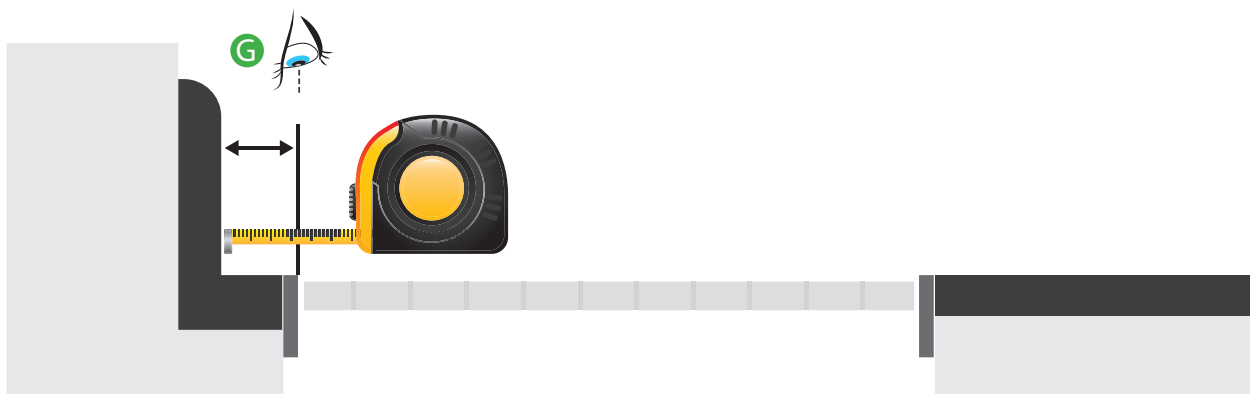

CASI PARTICOLARI

SEDE GRIGLIA IRREGOLARE O LUNGHEZZE ELEVATE, ESEGUIRE PIÙ MISURAZIONI

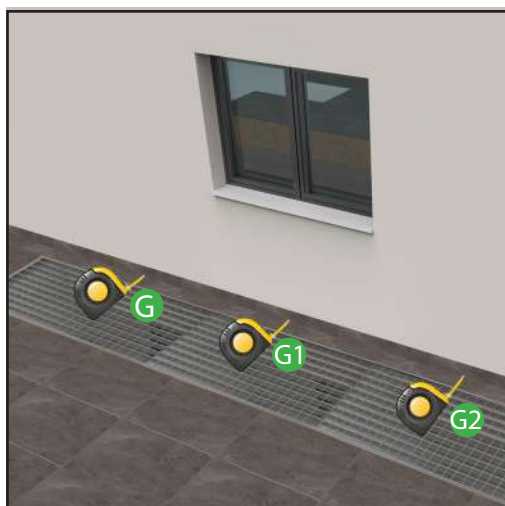

MISURA "A": LATO CORTO

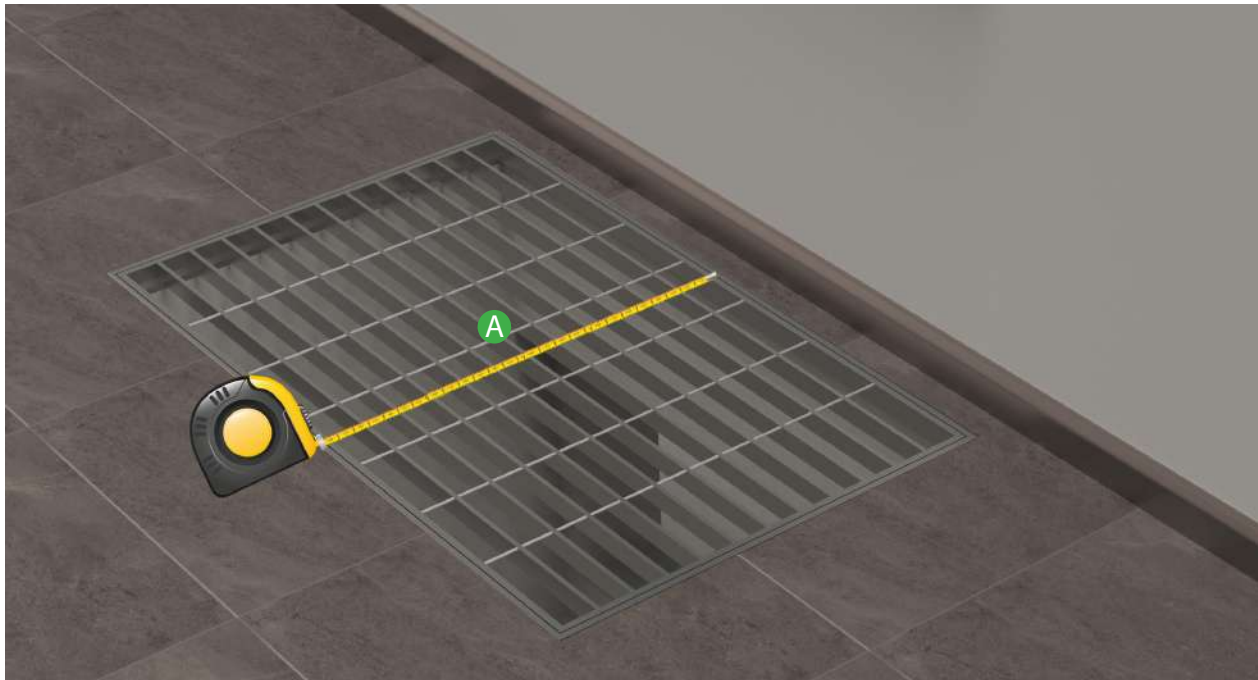

MISURARE IL LATO CORTO PUNTANDO IL METRO ALL'INTERNO VERTICALE DEL TELAIO. SUL LATO OPPOSTO, LEGGERE LA MISURA IN CORRISPONDENZA DELL'INTERNO VERTICALE DEL TELAIO.

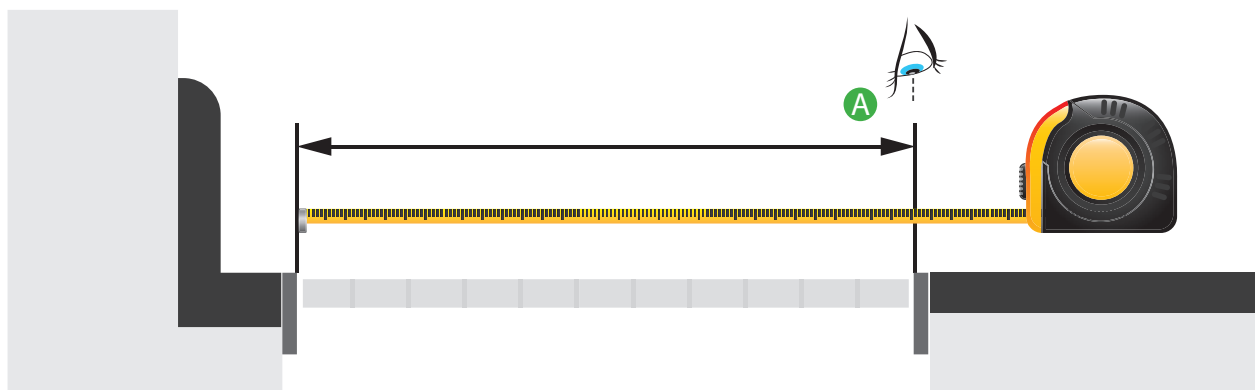

CASI PARTICOLARI

SEDE GRIGLIA IRREGOLARE O LUNGHEZZE ELEVATE, ESEGUIRE PIÙ MISURAZIONI



MISURA "B" LATO LUNGO

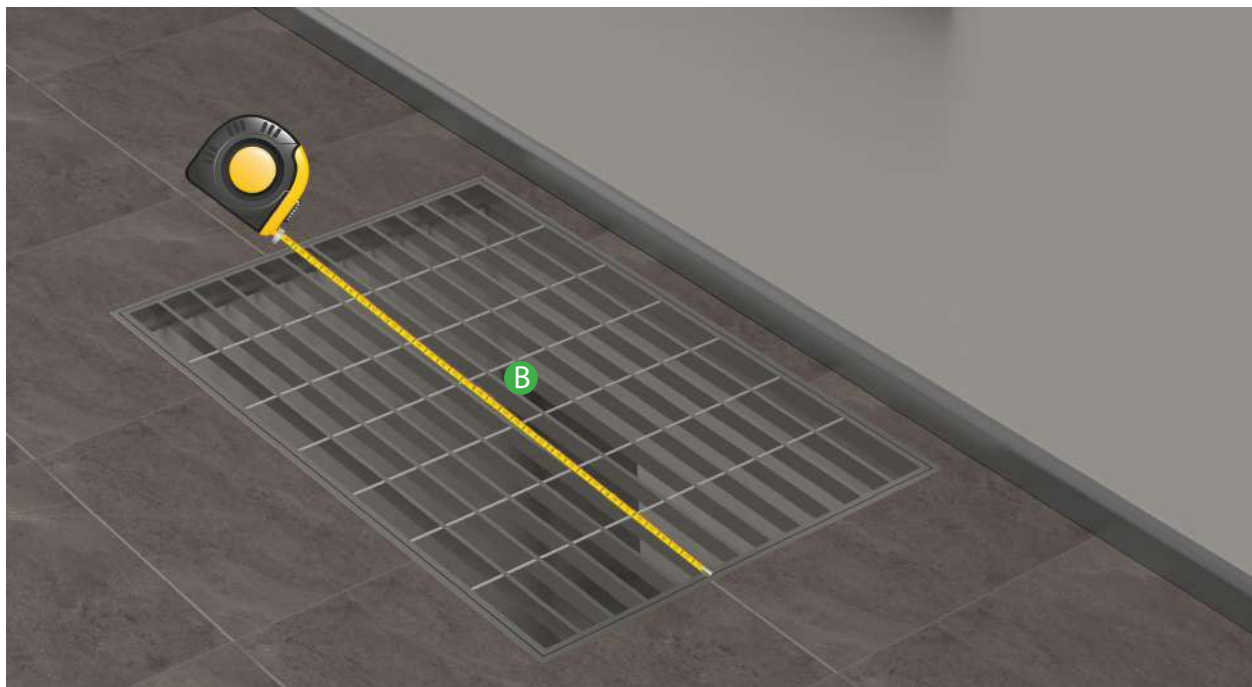

MISURARE IL LATO LUNGO PUNTANDO IL METRO ALL'INTERNO VERTICALE DEL TELAIO. SUL LATO OPPOSTO, LEGGERE LA MISURA IN CORRISPONDENZA DELL'INTERNO VERTICALE DEL TELAIO.

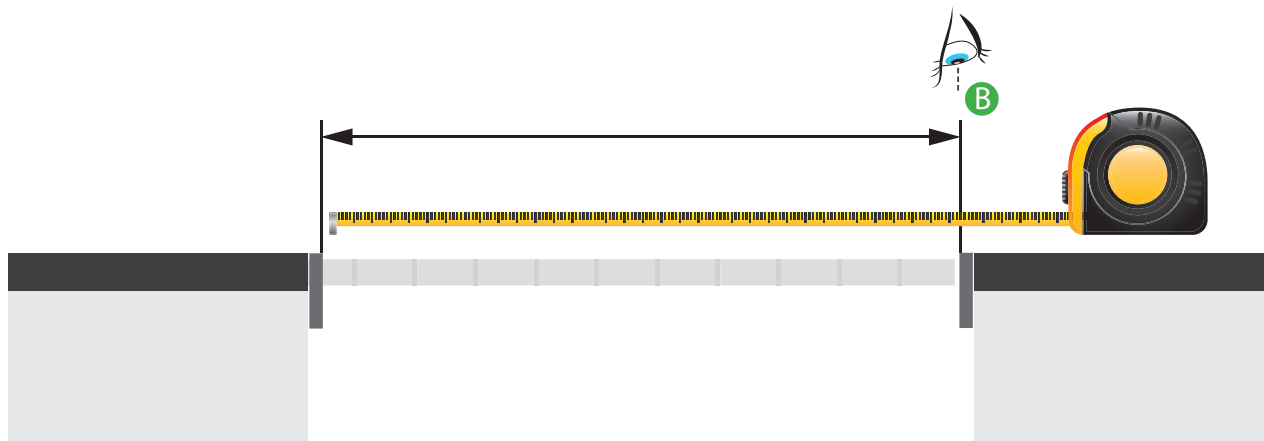

CASI PARTICOLARI

SEDE GRIGLIA IRREGOLARE
ESEGUIRE PIÙ MISURAZIONI



STAMPA E COMPILA QUESTO MODULO

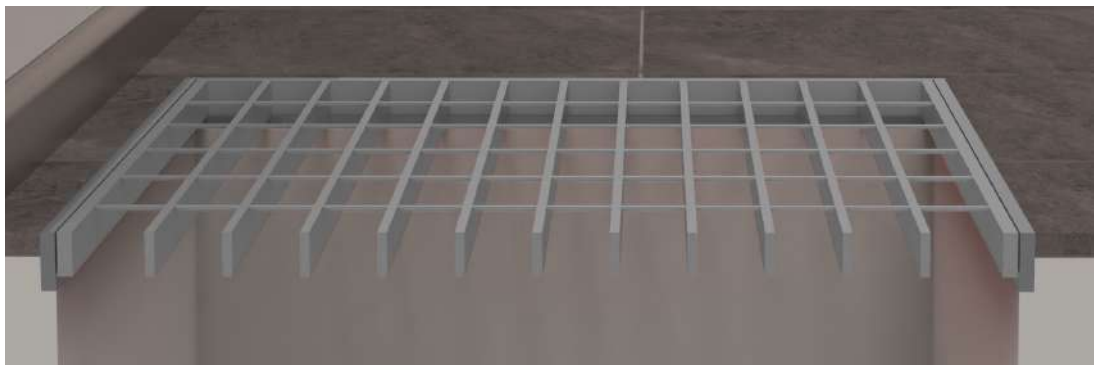
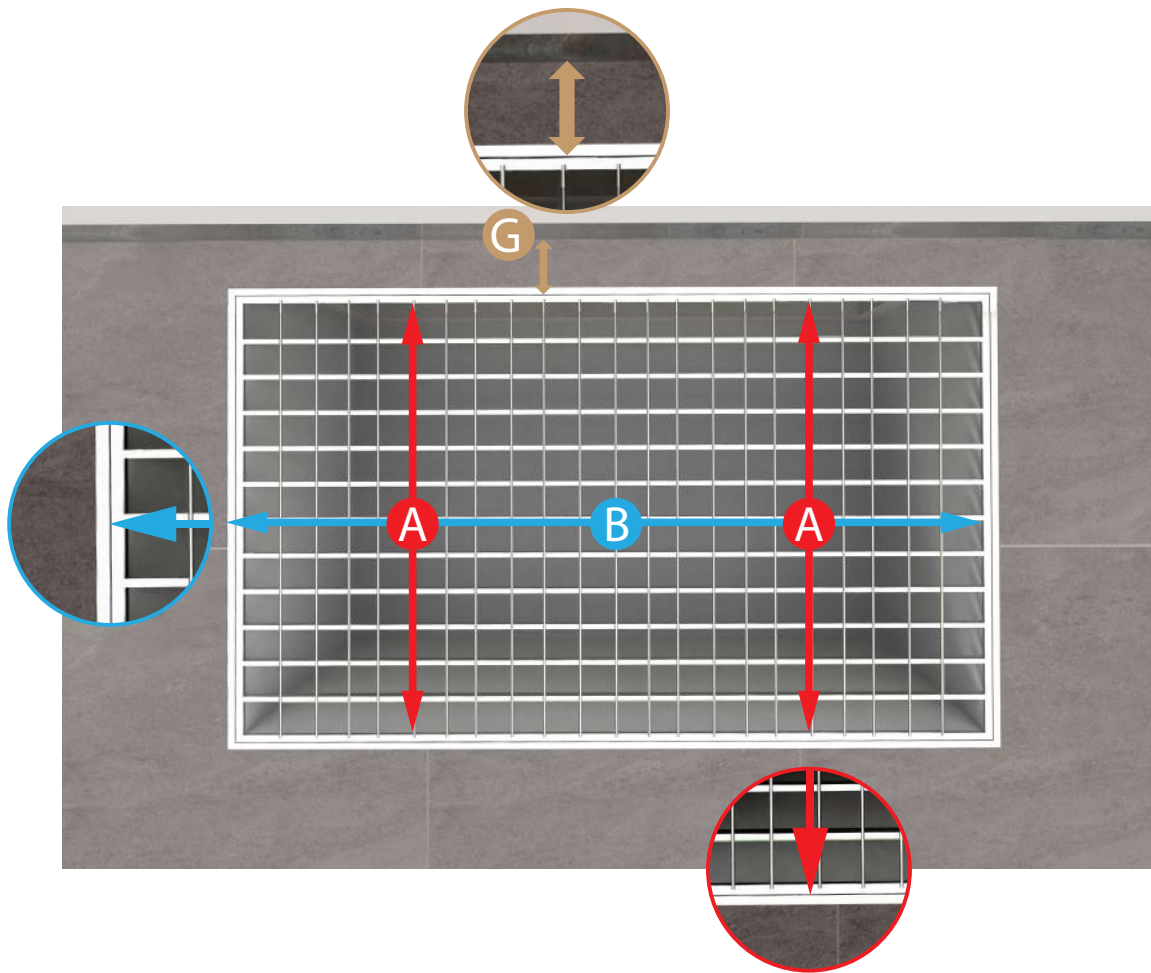

Bocca di lupo _____ Quantità _____

A() _____ mm

A() _____ mm

A() _____ mm

A() _____ mm

B: _____ mm

G: _____ mm

Accompagna al modello precompilato una fotografia dello stato di fatto.

Ricorda di segnalare la presenza di eventuali tubi del gas o dell'irrigazione, pluviali, tubi di aspirazione o altro all'interno della bocca di lupo.

NOZIONI IMPORTANTI

Per la misurazione



Contrariamente alle griglie tradizionali, il lucernario aerante ha parti ingombranti che possono urtare i muri interni delle bocche di lupo o per esempio lamiere o tubi.

ESEMPIO 1: MURI SPORGENTI

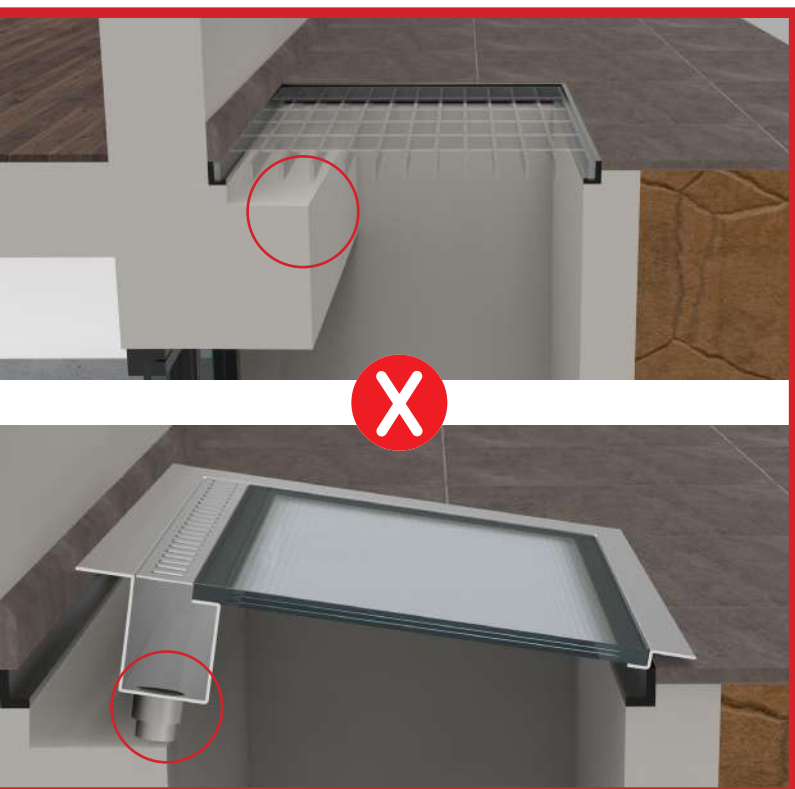

In alcuni casi il cemento sporge rispetto al telaio dove alloggia la griglia, ciò può costituire impedimento all'installazione del Lucernario aerante. Per ovviare a questo problema è necessario misurare l'ingombro generato dal muro puntando il metro in punti specifici come mostrato nelle pagine precedenti.

TIPOLOGIE DI INSTALLAZIONE

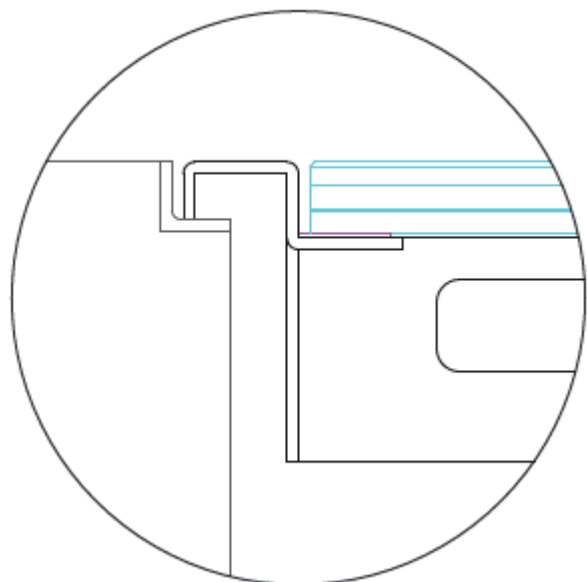

Il lucernario risulta a filo pavimento, il sigillante perimetrale è visibile. Inadeguato per casi di Telaio non a forma di "L".

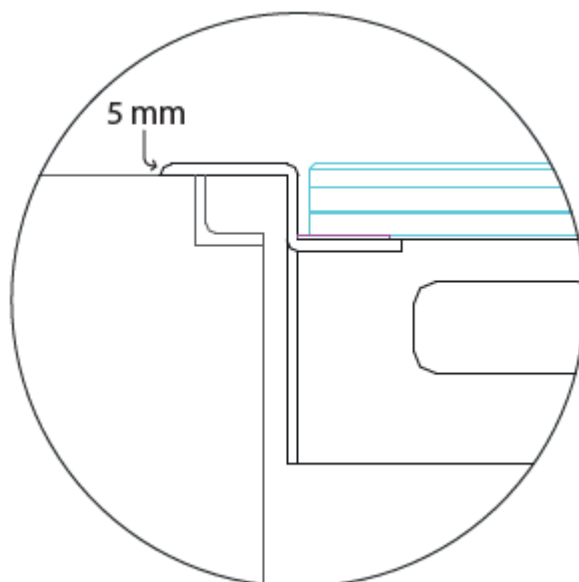

Il lucernario è appoggiato sul pavimento, lo spessore del bordo è di 5 mm e presenta smussi. Il sigillante è sotto il bordo, quindi non si vede. Ideale per casi di Telaio non a forma di "L".

Lucernario aerante[®]
Per cavedi e bocche di lupo



MISURA FACILE